





### Käyttöönotto

Asenna ensimmäiseksi lukkorunko oveen ja lukitusteljen vastakappale paikalleen. Aseta paristot (3x AA alkali-paristoja) lukkorunkoon. Vaihda lukon Master-koodi turvallisuussyistä ennen lukon käyttöönottoa. Huom. jos oven asentotunnistus on käytössä, oven tulee olla suljettuna asetuksia vaihdettaessa.

### MASTER-KOODIN VAIHTO

1. Paina  4 sekuntia (vihreä merkkivalo alkaa vilkkua)
2. Syötä **Master-koodi** (tehdasasetuksena 3526) ja Paina 
3. Syötä uusi **Master-koodi** (4 - 12 numeroa) ja paina 
4. Syötä uusi **Master-koodi** uudelleen ja paina 





Huom. Jos oven asentotunnistus on käytössä, oven tulee olla suljettuna asetuksia vaihdettaessa.

Kuuluu lyhyt melodinen äänimerkki ja merkkivalo vilkkuu usean kerran koodin vaihtumisen jälkeen.

*Huom. Lukon Master-koodi tulee vaihtaa turvallisuussyistä ennen lukon käyttöönottoa.*

*Huom. Master-koodin vaihto poistaa Käyttäjä-koodin*

### TILAN VAIHTO. JULKINEN TILA / YKSITYINEN TILA

     yhtäaikaaisesti painettuna n.4 sekunnin ajan.

\*YKSITYINEN TILA (vihreä merkkivalo vilkkuu 3 kertaa)

\*JULKINEN TILA (punainen merkkivalo vilkkuu 2 kertaa)

Huom. Jos oven asentotunnistus on käytössä, oven tulee olla suljettuna asetuksia vaihdettaessa.

### KÄYTTÖ (JULKINEN TILA)

\*Näppäile haluamasi 4 numeroinen **PIN -koodi** oven lukitsemiseksi.

\*Lukon avaus samalla **PIN -koodilla**.



### KÄYTTÖ (YKSITYINEN TILA)

\*Näppäile käyttäjä-koodiksi asettamasi **PIN -koodi** oven avaamiseksi.

\*Lukitustelki lukittuu automaattisesti, kun ovi suljetaan.

Huom. Jos oven asentotunnistus on käytössä, oven tulee olla suljettuna asetuksia vaihdettaessa.

### KÄYTTÄJÄ-KOODIN LISÄÄMINEN (YKSITYINEN TILA)



1. Paina  4 sekuntia (vihreä merkkivalo alkaa vilkkua)
2. Syötä **Master-koodi** ja paina 
3. Syötä uusi **Käyttäjä-koodi** (4 - 12 numeroa) ja paina 

Kuuluu lyhyt melodinen äänimerkki ja merkkivalo vilkkuu usean kerran koodin asettamisen jälkeen.

*Huom. Lukon avaaminen Master-koodilla poistaa Käyttäjä-koodin.*

Huom. Jos oven asentotunnistus on käytössä, oven tulee olla suljettuna asetuksia vaihdettaessa.

### KÄYTTÄJÄ-KOODIN VAIHTAMINEN (YKSITYINEN TILA)

1. Paina  4 sekuntia (vihreä merkkivalo alkaa vilkkua)
2. Syötä **Käyttäjä-koodi** ja paina 
3. Syötä uusi **Käyttäjä-koodi** (4 - 12 numeroa) uudelleen ja paina 

Kuuluu lyhyt melodinen äänimerkki ja merkkivalo vilkkuu usean kerran koodin vaihtumisen jälkeen.

Huom. Jos oven asentotunnistus on käytössä, oven tulee olla suljettuna asetuksia vaihdettaessa.

### AVAAMINEN MASTER-KOODILLA

Paina **#** + Master -koodi + **#** *\*(Huom. Käyttäjä -koodi poistuu muistista)*

### MERKKIÄÄNET POIS KÄYTÖSTÄ / MERKKIÄÄNET TAKAISIN KÄYTTÖÖN

**1** + **8** + **#** yhtäaikaaisesti painettuna n.4 sekunnin ajan.

\*(äänet pois, punainen merkkivalo vilkkuu)

\*(äänet päälle, vihreä merkkivalo vilkkuu)

### OVEN ASENTOTUNNISTUS

Lukkorungossa on oletusasetuksena päällä oven asentotunnistus. Tällöin oven tulee olla suljettuna lukkoa käytettäessä, tai lukon asetuksia muutettaessa. Jos oven asentotunnistus otetaan pois käytöstä, niin lukon asetuksia voidaan muuttaa myös oven ollessa avattuna.

#### Asentotunnistus pois käytöstä / tunnistus takaisin käyttöön:

**1** + **6** + **#** yhtäaikaaisesti painettuna n.4 sekunnin ajan.

\*(pois käytöstä, punainen merkkivalo vilkkuu kaksi kertaa)

\*(takaisin käyttöön, vihreä merkkivalo vilkkuu kolme kertaa)

### PARISTOJEN LOPPUMINEN

Paristojen loppumisesta varoittava merkkiääni antaa viisi piippausta avattaessa ja suljettaessa lukkoa. Älä käytä lukkoa ennen kuin paristot on vaihdettu ja lukko toimii normaalisti. Käytä ainoastaan 3x 1,5V AA alkaliparistoja. Paristojen vaihtoväli on noin 2 vuotta tai noin 6000 käyttökertaa.

Lukon ilmoittaessa paristojen vähyydestä, voidaan lukolle antaa lisävirtaa kannen alla olevasta USB-liittimestä käyttämällä varavitalähdettä tai sopivaa 5VDC laturia.

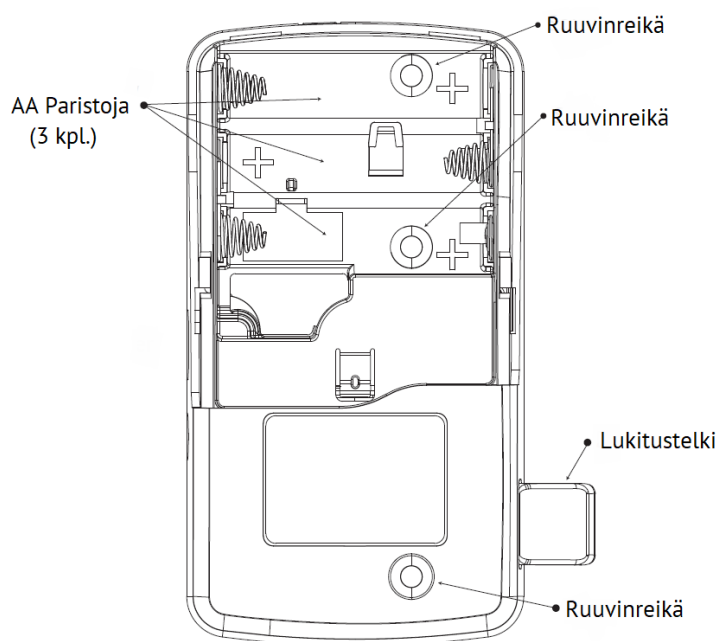
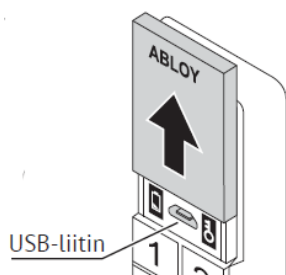

### HOITO-OHJEET

Lukon puhtaana pitämiseen käytä kosteaa, pehmeää riepua tahrojen ja sormenjälkien poistamiseen. Käytä mietoon saippualliuokseen kostutettua riepua rasvan ja muun kerääntyneen lian pyyhkimiseen. Lukkoa ei tarvitse rasvata.

### TEHDASASETUSTEN PALAUTUS

1. Yhdistä kaksi "Reset" liittintä esim. terävillä pinseteillä.
2. Poista "Reset" liittännän yhdistys.

Ääni- ja valomerkki ilmoittavat tehdasasetusten palautumisen. Master-koodiksi palautuu 3526.

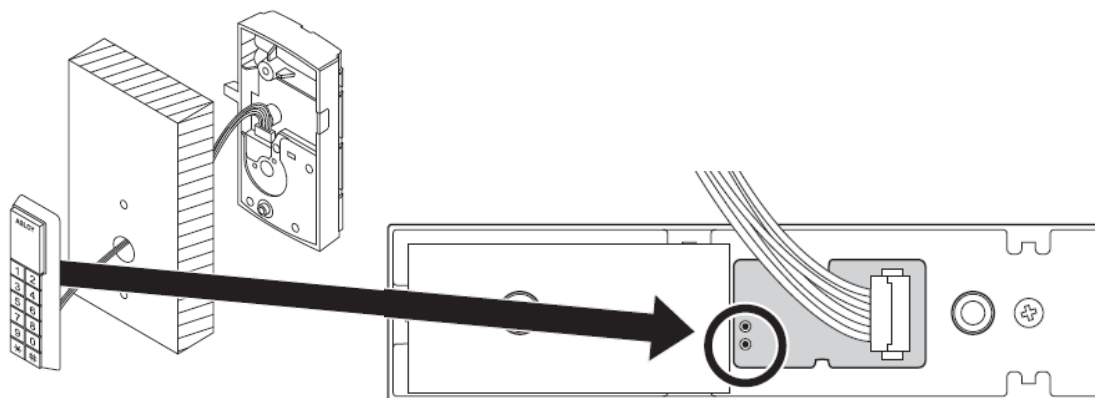

### HÄTÄVAUS

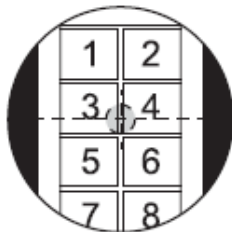

ML81PAV

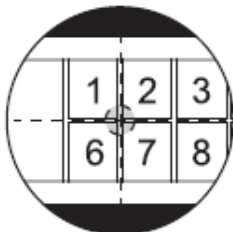

ML81PAH

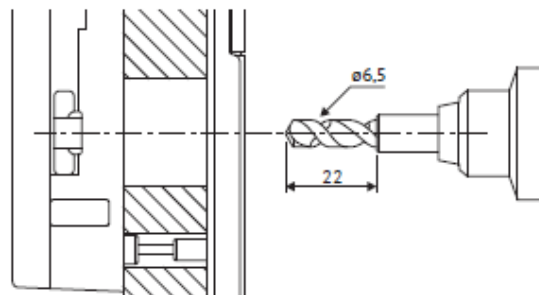

Hätävaus mikäli lukko ei avaudu (rikkoo sekä näppäimistön että lukon)

1. Poraa reikä näppäimistöön yläpuolella olevien kuvien mukaisesti.
2. Aseta ristipäinen ruuvimeisseli reikään ja käännä myötäpäivään kunnes lukko aukeaa.

